

## FilterBox 10A

Filtrační jednotka s automatickou regenerací pro lehké a střední odsávání prachu a dýmů.

---

## FilterBox 10A



FilterBox 10A je vybaven ventilátorem N24 s maximální kapacitou 1000 m<sup>3</sup>/h. Integrovaný tlumič hluku snižuje hlučnost ventilátoru a vyfukovaného vzduchu. Jednotka má pokročilý kontrolní systém, který automaticky spouští regeneraci, pokud výkon odsávání příliš poklesne. V závislosti na konkrétním modelu je jednotka vybavena mechanickou regenerací nebo kombinací mechanické regenerace s čištěním stlačeným vzduchem pro odsávání prachu a dýmů. FilterBox 10A se dodává jako mobilní jednotka nebo s konstrukcí pro pevnou montáž k podlaze. Volitelný HEPA filtr zajišťuje nadstandardní ochranu před nebezpečnými mikročásticemi.

Jednotka je čištěna mechanicky při odsávání prachu a při odsávání svařovacích dýmů kombinovaně mechanicky a stlačeným vzduchem.

Pro svařovací aplikace je požadován stlačený vzduch

- Uživatelsky přívětivý a výkonný systém automatického čištění (mechanický nebo s využitím stlačeného vzduchu)
- Automatická klapka zabraňující úniku prachu při regeneraci filtru.
- Bezprašná výměna filtrační vložky a vysypávání sběrné nádoby na prach
- Schválení a certifikace pro použití se svařovacími dýmy kategorie W3 dle EN 15 012-2
- Filter efficiency M6 (EN779), MERV 11 (ASHRAE 52.2, 2017).







Approved for welding fumes category W3 according to EN 15012-1, third party tested.

Název produktu	FilterBox 10A
Hlučnost (dB(A))	66
Stupeň krytí	IP 54
Účinnost filtrace (%)	99
Požadavky na stlačený vzduch	DIN ISO 8573-1, třída 5/5/4 (7 bar)
Instalace	Vnitřní
Materiál	Tělo vyrobené metodou rotačního tváření plastů.
Objem sběrné nádoby (l)	15
Průměr prodlužovacího ramena (mm)	160
Průtok (m <sup>3</sup> /h)	1000
Filtrační plocha (m <sup>2</sup> )	13
Frekvence (Hz)	50
Typ filtru	Vložka
Počet filtračních elementů	1
Materiál filtru	Polyester PW13
Elektrická zástrčka	Bez
Filter cleaning method	Mechanický, [CompressedAir]











CE

# FilterBox 10A

# FilterBox 10A

[image]	Jméno datasheetu	Délka ramena (m)	Napětí (V)	Počet fází	Mounting	Hmotnost (kg)	Výkon (kW)	Filter Area (m²)	[model]
	FilterBox 10 A	3	230	3	Mobilní	102	0,9		12655263
	FilterBox 10 A	3	230	3	Stacionární	99	0,9		12655363
	FilterBox 10 A	3	400	3	Mobilní	102	0,9	13	12655463
	FilterBox 10 A	3	400	3	Stacionární	99	0,9		12655563
	FilterBox 10 A	3	230	1	Mobilní	102	0,75		12655663
	FilterBox 10 A	3	230	1	Stacionární	99	0,75		12655763
	FilterBox 10 A	3	110	1	Stacionární	99	0,75		12655963
	FilterBox 10 A	bez	400	3	Stacionární	99	0,9		12685063
	FilterBox 10 A	bez	400	3	Mobilní	102	0,9		12686763

## FilterBox 10A

	[accessory]	[partno]
	Výstup s přípojkou trubky D=200mm	12376749
	Světlo Original, (LED) 24V, 5W	12376616*
	Ochrana proti jiskrám pro Original/NEX MD dýmník	10551335
	LED světlo/přepínač ventilátoru Original	10376922
	Filtr-PW-FB-13	12332672
	Filtr-PW HE-FB-15	12371106
	Filtr-PWA-FB-15	12371412
	HEPA filter H13 10m2 Filterbox	12376615
	Pytle pro prachový koš Filterbox, 10ks	12376618
	HEPA filtr H14 10m2 Filterbox	12376756
	Sensor Clamp	14372199
	Twin Module blue	12376801
	Filter NANO-FB-17	12377251
	Filtr PTFE-FB-13	12377252

\*vypínač světla ( ne pro start ventilátoru )

## FilterBox 10A

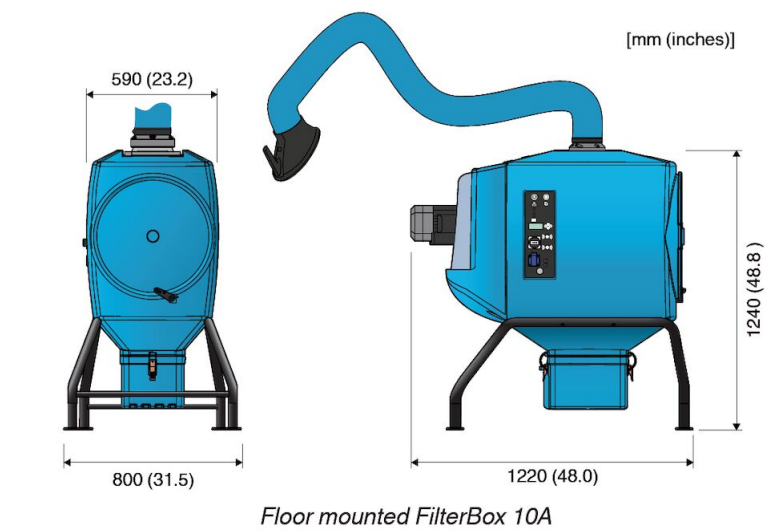
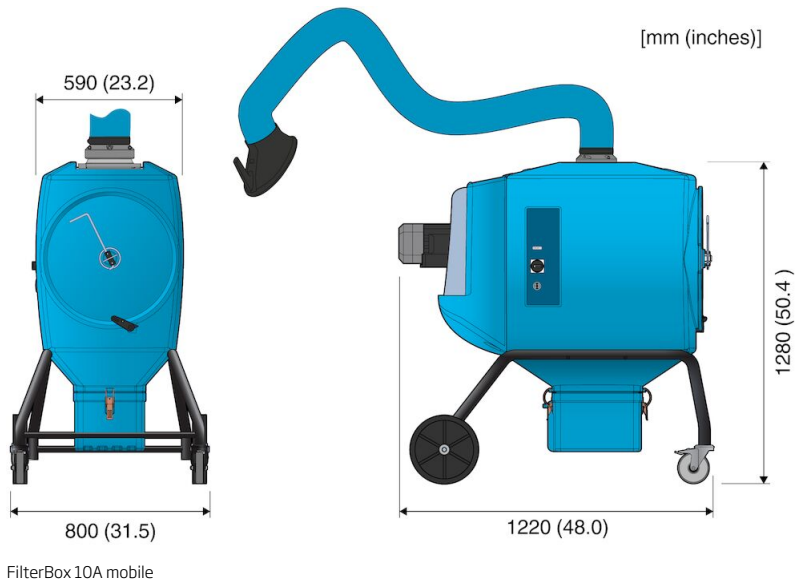

FilterBox 10A Podlahový